

Chair Functions Introduction



Stavitelná opěrka hlavy

Opěrka hlavy je výškově a úhlově stavitelná.

Po stisknutí tlačítka lze posouvat také hloubkově.

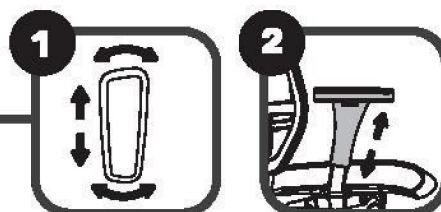

Stavitelné područky

Loketní opěrku lze posouvat dopředu a dozadu, lze s ní také otáčet do stran. Po stisknutí tlačítka lze opěrku stavit také do výšky.

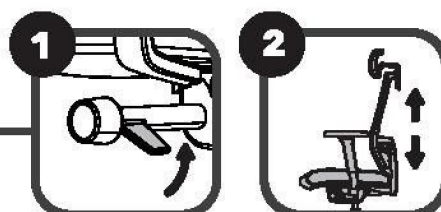

Nastavení výšky sedu

Výšku sedu nastavíte páčkou vpravo pod sedadlem.

Kolík na páčce vytáhněte směrem nahoru.

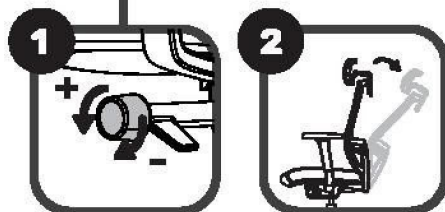

Nastavení tuhosti záklonu opěradla

Tuhost záklonu opěradla nastavíte pootočením kolečka na páčce vpravo pod sedadlem.

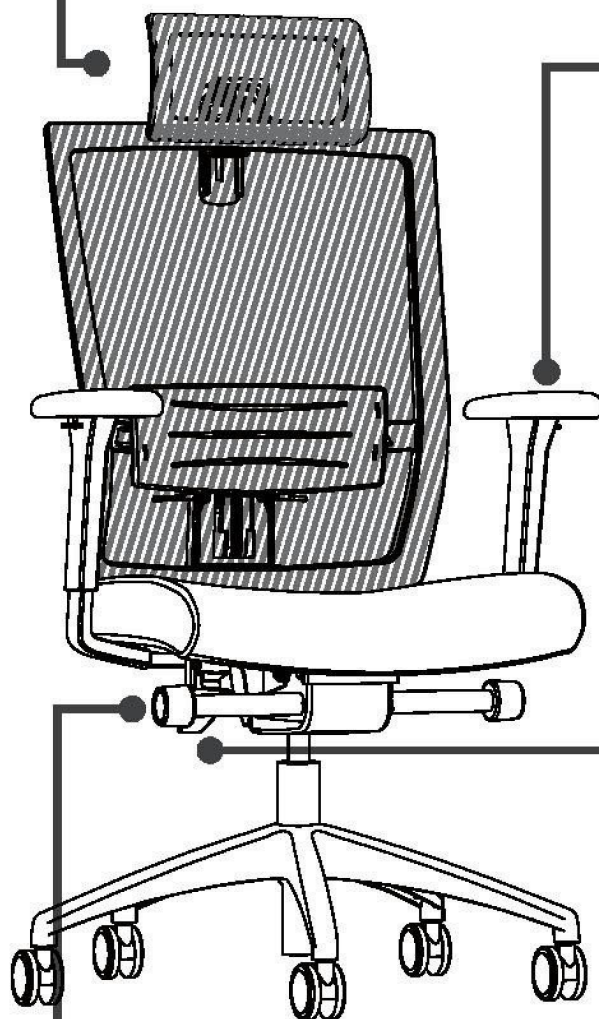

Chair Functions Introduction

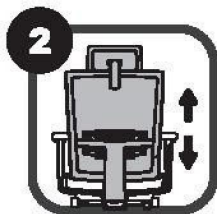
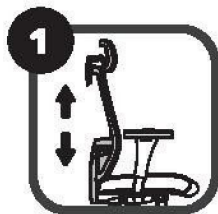

Nastavení výšky opěradla

Výšku opěradla nastavíte postupným posouváním opěradla směrem nahoru. Po dosažení nejvyšší pozice se opěradlo vrátí zpět do původní polohy.

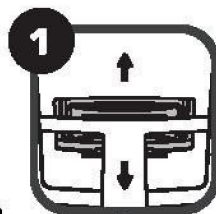

Bederní opěrka

Výškově stavitelná bederní (lumbální) opěra zad.

Hlubkový posuv sedáku

Hlubku sedu nastavíte páčkou vlevo pod sedákem. Kolík na páčce stlačte směrem dolů.

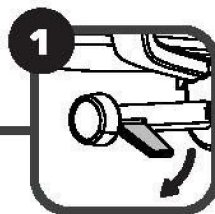

Nastavení houpání

Po odjištění opěráku páčkou, vlevo pod sedákem, umožníte houpání opěráku dozadu a vpřed. Opěrák lze zablokovat v 5 pozicích.

